

第17回 犀川カップ 1日目 (対戦表)

Aコート

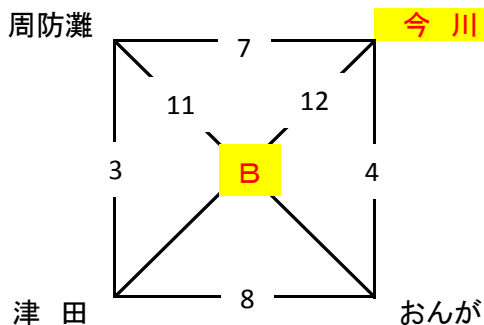

Bコート

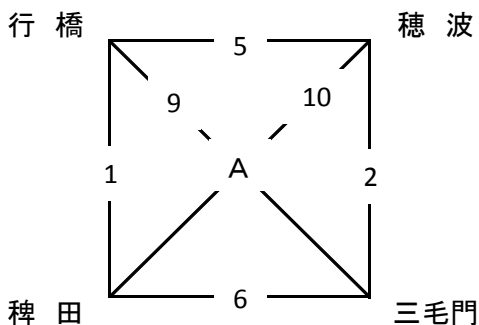
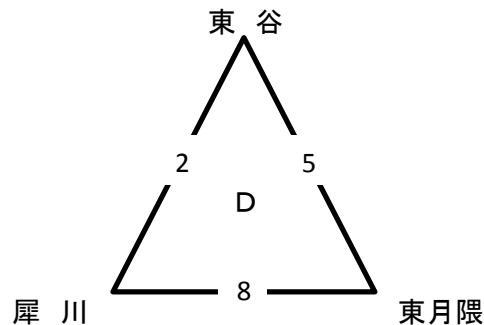
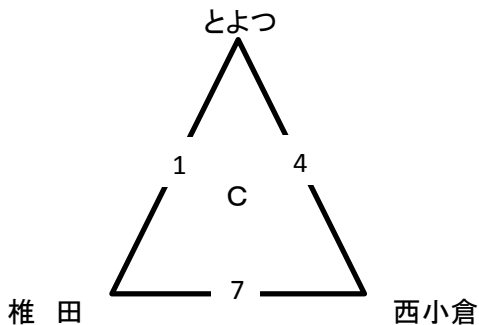

| C・Dパート順位決定戦 | | |
|-------------|----|-----|
| 西小倉 | 10 | 東谷 |
| とよつ | 11 | 東月隈 |
| 椎田 | 12 | 犀川 |

☆ 2日目 進出方法について ☆

| Aパート | Bパート | C・D決定戦 | 2日目 |
|------|------|--------|--------------------------------------|
| 三毛門 | 今川 | 椎田 | 犀川カップ |
| 穂波 | 周防灘 | 犀川 | |
| | | 東月隈 | |
| 行橋 | 津田 | とよつ | 上位 1チーム犀川カップ 他 2チームみやこカップ ※①参照 |
| 稗田 | おんが | 東谷 | みやこカップ |
| | | 西小倉 | |

※①: 勝ち点・得失点・総得点・抽選 の順で決定します

第17回 犀川カップ 1日目 (タイムスケジュール)

| Aコート | 時間 | 対 戦 | | | | | 審判 | |
|------|-------|-----|---|--------|--------|----|-----|-----|
| 1 | 9:00 | 行橋 | 0 | 0 0 | 0 | 稗田 | 津田 | |
| 2 | 9:40 | 穂波 | 1 | 1 0 | 3 2 | 5 | 三毛門 | 行橋 |
| 3 | 10:20 | 周防灘 | 1 | 0 1 | 0 0 | 0 | 津田 | 穂波 |
| 4 | 11:00 | 今川 | 2 | 0 2 | 0 0 | 0 | おんが | 津田 |
| 5 | 11:40 | 行橋 | 1 | 0 1 | 2 1 | 3 | 穂波 | 今川 |
| 6 | 12:20 | 稗田 | 0 | 0 0 | 2 1 | 3 | 三毛門 | 周防灘 |
| 7 | 13:00 | 周防灘 | 0 | 0 0 | 2 0 | 2 | 今川 | 行橋 |
| 8 | 13:40 | 津田 | 1 | 1 0 | 1 0 | 1 | おんが | 稗田 |
| 9 | 14:20 | 行橋 | 3 | 2 1 | 2 3 | 5 | 三毛門 | おんが |
| 10 | 15:00 | 穂波 | 1 | 1 0 | 0 0 | 0 | 稗田 | 三毛門 |
| 11 | 15:40 | 周防灘 | 2 | 1 1 | 1 1 | 2 | おんが | 稗田 |
| 12 | 16:20 | 今川 | 2 | 1 1 | 0 2 | 2 | 津田 | 周防灘 |

| Bコート | 時間 | 対 戦 | | | | | 審判 | |
|------|-------|-----|---|--------|--------|---|-----|-----|
| 1 | 9:00 | とよつ | 1 | 0 1 | 1 0 | 1 | 椎田 | 犀川 |
| 2 | 9:40 | 東谷 | 0 | 0 0 | 0 1 | 1 | 犀川 | とよつ |
| 3 | 10:20 | | | | | | | |
| 4 | 11:00 | とよつ | 2 | 1 1 | 0 0 | 0 | 西小倉 | 椎田 |
| 5 | 11:40 | 東谷 | 0 | 0 0 | 0 2 | 2 | 東月隈 | 西小倉 |
| 6 | 12:20 | | | | | | | |
| 7 | 13:00 | 椎田 | 5 | 4 1 | 0 0 | 0 | 西小倉 | 東月隈 |
| 8 | 13:40 | 犀川 | 2 | 1 1 | 1 0 | 1 | 東月隈 | 東谷 |
| 9 | 14:20 | | | | | | | |
| 10 | 15:00 | 西小倉 | 0 | 0 0 | 0 2 | 2 | 東谷 | 椎田 |
| 11 | 15:40 | とよつ | 2 | 1 1 | 2 1 | 3 | 東月隈 | 犀川 |
| 12 | 16:20 | 椎田 | 1 | 1 0 | 0 0 | 0 | 犀川 | とよつ |

第17回 犀川カップ 1日目 (勝ち取り表)

| Aパート | 行橋 | 稗田 | 三毛門 | 穂波 | 勝 | 負 | 分 | 勝点 | 得点 | 失点 | 差 | 順位 |
|------|-------|-------|-------|-------|---|---|---|----|----|----|----|----|
| 行橋 | | 0 - 0 | 3 - 5 | 1 - 3 | 0 | 2 | 1 | 1 | 4 | 8 | -4 | 3 |
| 稗田 | 0 - 0 | | 0 - 3 | 0 - 1 | 0 | 2 | 1 | 1 | 0 | 4 | -4 | 4 |
| 三毛門 | 5 - 3 | 3 - 0 | | 5 - 1 | 3 | 0 | 0 | 9 | 13 | 4 | 9 | 1 |
| 穂波 | 3 - 1 | 1 - 0 | 1 - 5 | | 2 | 1 | 0 | 6 | 5 | 6 | -1 | 2 |

| Bパート | 周防灘 | 津田 | おんが | 今川 | 勝 | 負 | 分 | 勝点 | 得点 | 失点 | 差 | 順位 |
|------|-------|-------|-------|-------|---|---|---|----|----|----|----|----|
| 周防灘 | | 1 - 0 | 2 - 2 | 0 - 2 | 1 | 1 | 1 | 4 | 3 | 4 | -1 | 2 |
| 津田 | 0 - 1 | | 1 - 1 | 2 - 2 | 0 | 1 | 2 | 2 | 3 | 4 | -1 | 3 |
| おんが | 2 - 2 | 1 - 1 | | 0 - 2 | 0 | 1 | 2 | 2 | 3 | 5 | -2 | 4 |
| 今川 | 2 - 0 | 2 - 2 | 2 - 0 | | 2 | 0 | 1 | 7 | 6 | 2 | 4 | 1 |

| Cパート | とよつ | 椎田 | 西小倉 | 勝 | 負 | 分 | 勝点 | 得点 | 失点 | 差 | 順位 |
|------|-------|-------|-------|---|---|---|----|----|----|----|----|
| とよつ | | 1 - 1 | 2 - 0 | 1 | 0 | 1 | 4 | 3 | 1 | 2 | 2 |
| 椎田 | 1 - 1 | | 5 - 0 | 1 | 0 | 1 | 4 | 6 | 1 | 5 | 1 |
| 西小倉 | 0 - 2 | 0 - 5 | | 0 | 2 | 0 | 0 | 0 | 7 | -7 | 3 |

| Dパート | 東谷 | 犀川 | 東月隈 | 勝 | 負 | 分 | 勝点 | 得点 | 失点 | 差 | 順位 |
|------|-------|-------|-------|---|---|---|----|----|----|----|----|
| 東谷 | | 0 - 1 | 0 - 2 | 0 | 2 | 0 | 0 | 0 | 3 | -3 | 3 |
| 犀川 | 1 - 0 | | 2 - 1 | 2 | 0 | 0 | 6 | 3 | 1 | 2 | 1 |
| 東月隈 | 2 - 0 | 1 - 2 | | 1 | 1 | 0 | 3 | 3 | 2 | 1 | 2 |

☆ 1日目順位決定 ☆

| Aパート | | Bパート | | C・D決定戦 | | 2日目 |
|------|-----|------|-----|--------|-----|------------------------------|
| 1位 | 三毛門 | 1位 | 今川 | 1位 | 椎田 | 犀川カップ |
| 2位 | 穂波 | 2位 | 周防灘 | 2位 | 犀川 | |
| | | | | 3位 | 東月隈 | |
| 3位 | 行橋 | 3位 | 津田 | 4位 | とよつ | 上位 1チーム犀川カップ 他 2チームみやこカップ |
| 4位 | 稗田 | 4位 | おんが | 5位 | 東谷 | みやこカップ |
| | | | | 6位 | 西小倉 | |

☆Wカード決定順☆

| Aパート | 行橋 | 稗田 | 三毛門 | 穂波 | 勝 | 負 | 分 | 勝点 | 得点 | 失点 | 差 | 順位 |
|--------|-------|-------|-------|-------|---|---|---|----|----|----|----|----|
| 行橋 | | 0 - 0 | 3 - 5 | 1 - 3 | 0 | 2 | 1 | 1 | 4 | 8 | -4 | 3 |
| Bパート | 周防灘 | 津田 | おんが | 今川 | 勝 | 負 | 分 | 勝点 | 得点 | 失点 | 差 | 順位 |
| 津田 | 0 - 1 | | 1 - 1 | 2 - 2 | 0 | 1 | 2 | 2 | 3 | 4 | -1 | 2 |
| C・Dパート | とよつ | 椎田 | 西小倉 | 東月隈 | 勝 | 負 | 分 | 勝点 | 得点 | 失点 | 差 | 順位 |
| とよつ | | 1 - 1 | 2 - 0 | 2 - 3 | 1 | 1 | 1 | 4 | 5 | 4 | 1 | 1 |

第17回 犀川カップ 2日目 (対戦表)

☆ 犀川カップトーナメント ☆

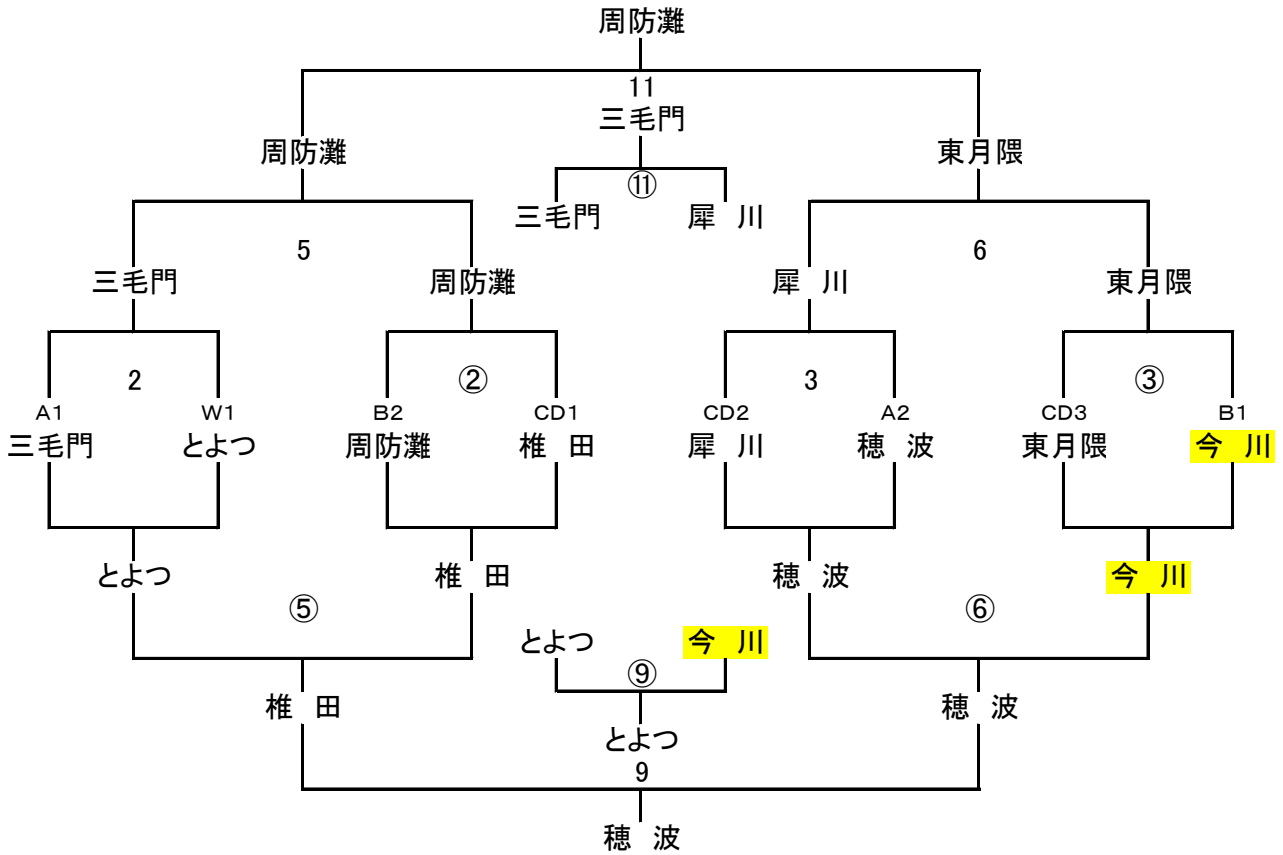

☆ みやこカップリーグ ☆

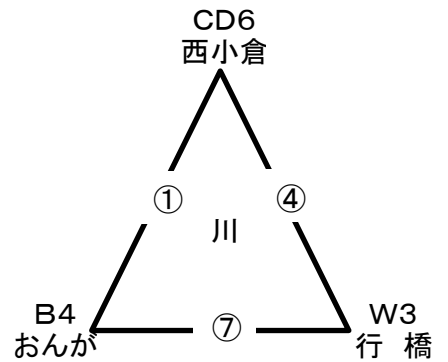
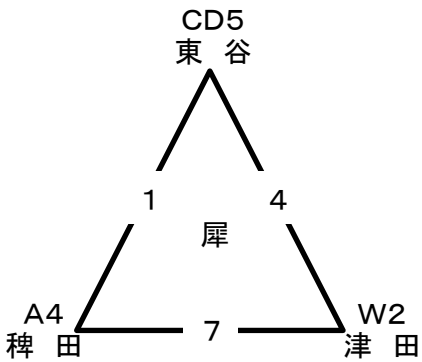

| みやこカップ順位決定戦 | | |
|-------------|----|-----|
| 東谷 | 8 | 西小倉 |
| 稗田 | ⑩ | 行橋 |
| 津田 | 10 | おんが |

第17回 犀川カップ 2日目 (タイムスケジュール)

| Aコート | 時間 | 対 戦 | | | | | 審判 | 副審 | | |
|--------------------------------|-------|-----|---|--------|--------|---|-----|-----|----------------|----|
| 1 | 9:00 | 東 谷 | 0 | 0 0 | 1 0 | 1 | 稗 田 | 今 川 | 犀川中学校 サッカー部 | |
| 2 | 9:40 | 三毛門 | 2 | 0 2 | 0 1 | 1 | とよつ | 東 谷 | | |
| 3 | 10:20 | 犀 川 | 2 | 1 1 | 0 0 | 0 | 穂 波 | 三毛門 | | |
| 4 | 11:00 | 東 谷 | 0 | 0 0 | 3 1 | 4 | 津 田 | 犀 川 | | |
| 5 | 11:40 | 三毛門 | 0 | 0 0 | 1 1 | 2 | 周防灘 | 津 田 | | |
| 6 | 12:20 | 犀 川 | 1 | 0 1 | 0 3 | 3 | 東月隈 | 稗 田 | | |
| 7 | 13:00 | 稗 田 | 0 | 0 0 | 1 0 | 1 | 津 田 | とよつ | | |
| 7試合目と8試合目が続く場合は40分間の時間調整を行います。 | | | | | | | | | | |
| 8 | 13:40 | 東 谷 | 1 | 1 0 | 0 3 | 0 | 西小倉 | 周防灘 | | |
| 9 | 14:20 | 椎 田 | 1 | 0 1 | 1 1 | 2 | 穂 波 | 東月隈 | | |
| 10 | 15:00 | 津 田 | 1 | 1 0 | 0 0 | 0 | おんが | 穂 波 | | |
| 11 | 15:40 | 周防灘 | 3 | 2 1 | 0 1 | 1 | 東月隈 | 今 川 | 津田 | 稗田 |

| Bコート | 時間 | 対 戦 | | | | | 審判 | 副審 | |
|------|-------|-----|---|--------|--------|---|-----|-----|----------------|
| ① | 9:00 | 西小倉 | 0 | 0 0 | 1 0 | 1 | おんが | 穂 波 | 犀川中学校 サッカー部 |
| ② | 9:40 | 周防灘 | 3 | 3 0 | 0 0 | 0 | 椎 田 | 西小倉 | |
| ③ | 10:20 | 東月隈 | 2 | 0 2 | 0 0 | 0 | 今 川 | 周防灘 | |
| ④ | 11:00 | 西小倉 | 1 | 0 1 | 1 3 | 4 | 行 橋 | 東月隈 | |
| ⑤ | 11:40 | とよつ | 0 | 0 0 | 0 0 | 0 | 椎 田 | 行 橋 | |
| | | PK | | 2 | 3 | | | | |
| ⑥ | 12:20 | 穂 波 | 2 | 1 1 | 1 0 | 1 | 今 川 | おんが | |
| ⑦ | 13:00 | おんが | 3 | 2 1 | 0 0 | 0 | 行 橋 | 椎 田 | |
| ⑧ | | | | | | | | | |
| ⑨ | 14:20 | とよつ | 1 | 1 0 | 0 0 | 0 | 今 川 | 西小倉 | |
| ⑩ | 15:00 | 稗 田 | 0 | 0 0 | 0 0 | 0 | 行 橋 | とよつ | |
| | | PK | | 0 | 2 | | | | |
| ⑪ | 15:40 | 三毛門 | 0 | 0 0 | 0 0 | 0 | 犀 川 | 行 橋 | |
| | | PK | | 3 | 2 | | | | |

第17回 犀川カップ 2日目 (みやこカップリーグ 勝ち取り表)

| 犀パート | 東 谷 | | | 稗 田 | | | 津 田 | | | 勝 | 負 | 分 | 勝点 | 得点 | 失点 | 差 | 順位 |
|------|-----|--|---|-----|--|---|-----|--|---|---|---|---|----|----|----|----|----|
| 東 谷 | / | | | 0 | | 1 | 0 | | 4 | 0 | 2 | 0 | 0 | 0 | 5 | -5 | 3 |
| 稗 田 | | | | 1 | | 0 | / | | | 0 | | 1 | 1 | 1 | 0 | 3 | 1 |
| 津 田 | 4 | | 0 | 1 | | 0 | | | | 2 | 0 | 0 | 6 | 5 | 0 | 5 | 1 |

| 川パート | 西小倉 | | | おんが | | | 行 橋 | | | 勝 | 負 | 分 | 勝点 | 得点 | 失点 | 差 | 順位 |
|------|-----|--|---|-----|--|---|-----|--|---|---|---|---|----|----|----|----|----|
| 西小倉 | / | | | 0 | | 1 | 1 | | 4 | 0 | 2 | 0 | 0 | 1 | 5 | -4 | 3 |
| おんが | | | | 1 | | 0 | / | | | 3 | | 0 | 2 | 0 | 0 | 6 | 4 |
| 行 橋 | 4 | | 1 | 0 | | 3 | | | | 1 | 1 | 0 | 3 | 4 | 4 | 1 | 2 |

第17回 犀川カップ 表彰一覧表

| | |
|--------------|---------------------|
| ☆犀川カップトーナメント | |
| 優勝 | 周防灘フットボールクラブ |
| 準優勝 | 東月隈FC FOREST HAKATA |
| 3位 | 三毛門サッカースポーツ少年団 |
| 4位 | 犀川サッカースポーツ少年団 |
| 5位(敢闘賞) | 穂波ジュニアフットボールクラブ |
| 6位 | 椎田少年サッカークラブ |
| 7位 | とよつサッカースポーツ少年団 |
| 8位 | 今川少年サッカークラブ |
| ☆みやこカップリーグ | |
| 9位(犀蹴賞) | 津田サッカークラブ |
| 10位(努力賞) | おんがサッカークラブ |
| 11位 | 行橋サッカースポーツ少年団 |
| 12位 | 稗田MFC |
| 13位 | 東谷レッドスターサッカークラブ1998 |
| 14位 | 西小倉少年サッカークラブ |

| | |
|------|--------------------------------|
| 得点王 | [チーム名] 三毛門 [名前] 中村 嵐珠 [得点] 12点 |
| セーブ賞 | [チーム名] 周防灘 [名前] 三谷 哲平 |

☆ 優秀選手

| | | | |
|-----|-------|-----|--------|
| 穂波 | 井上 将一 | 西小倉 | 山内 鼓太郎 |
| 東月隈 | 太郎良 遼 | おんが | 宮路 陽 |
| 三毛門 | 梅月 大義 | 周防灘 | 森 隆介 |
| 椎田 | 坂口 莉生 | 行橋 | 黒土 友喜 |
| 稗田 | 光畑 太陽 | 津田 | 原 宗正 |
| 東谷 | 三木 紘琉 | 今川 | 小田 良輝 |
| とよつ | 大港 修和 | 犀川 | 甲斐田 純矢 |